

BILLY Fönstermarkis

Monteringsguide

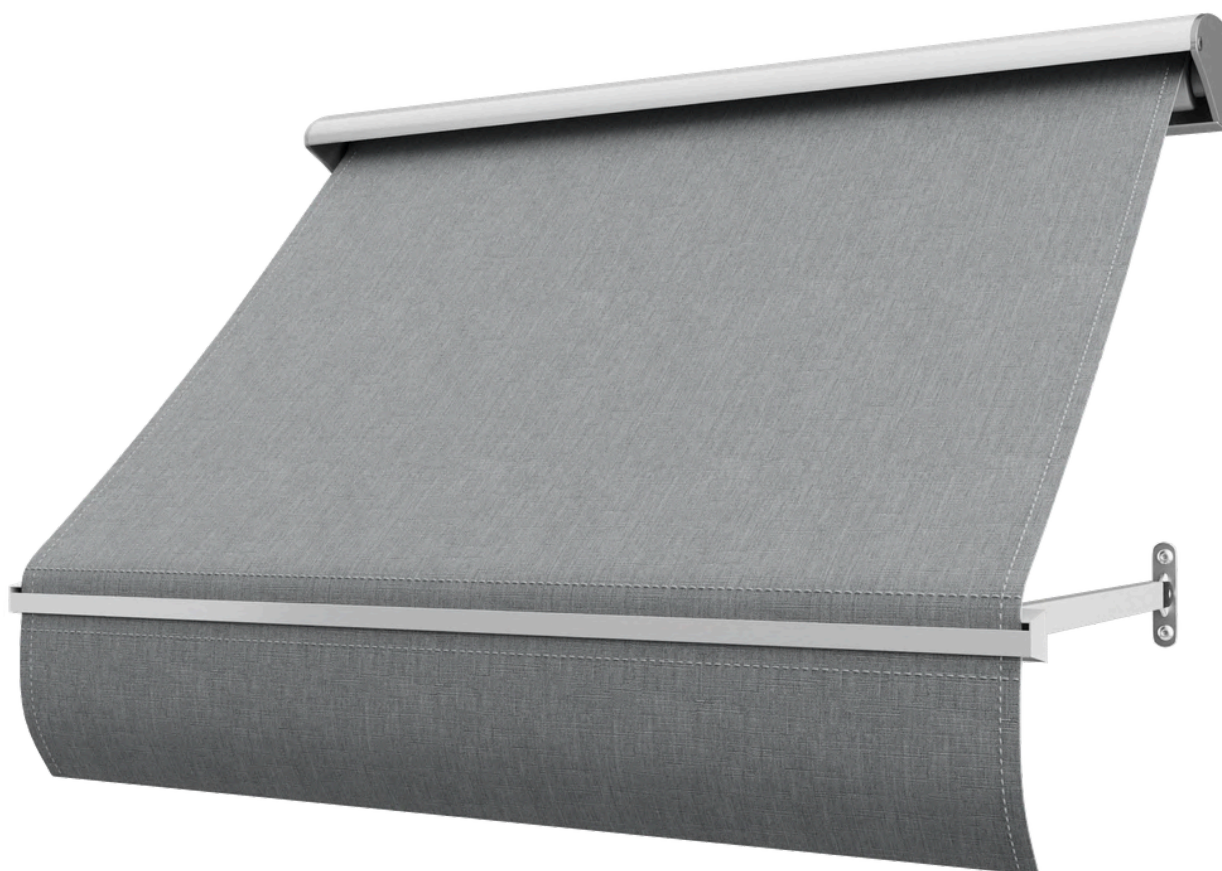

Billy

Monteringsguide för BILLY Fönstermarkis

Montera BILLY Fönstermarkis 80–320 cm	Sida 4
Utvändig manövrering	Sida 13
Invändig manövrering	Sida 16
Motor och fjärrkontroll	Sida 25
Montera BILLY Fönstermarkis 341–500 cm	Sida 36



Billy

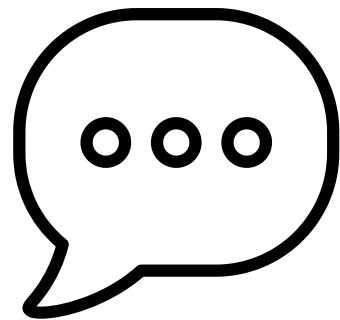
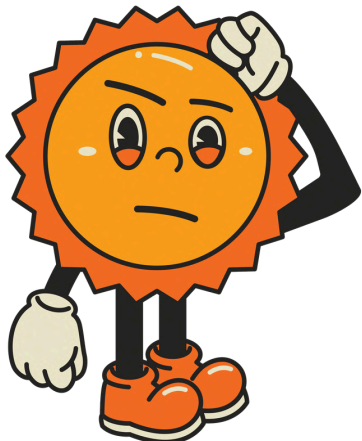
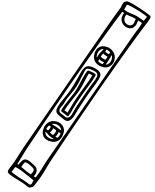
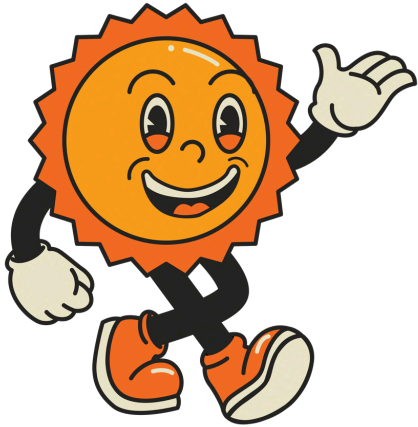

kundservice@billymarkiser.se

Steg 1: Montera markisen

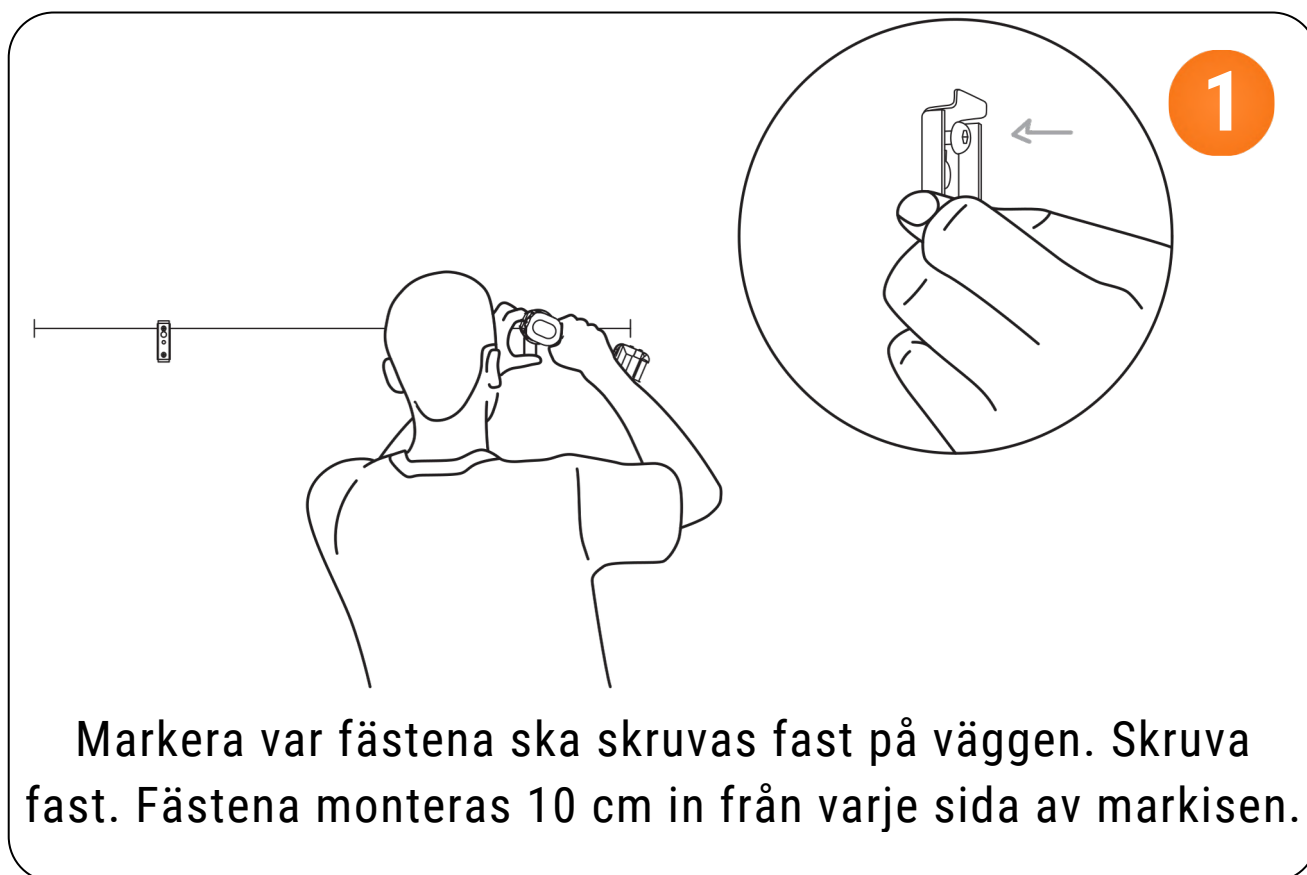

Markera var fästena ska skruvas fast på väggen. Skruva fast. Fästena monteras 10 cm in från varje sida av markisen.

2

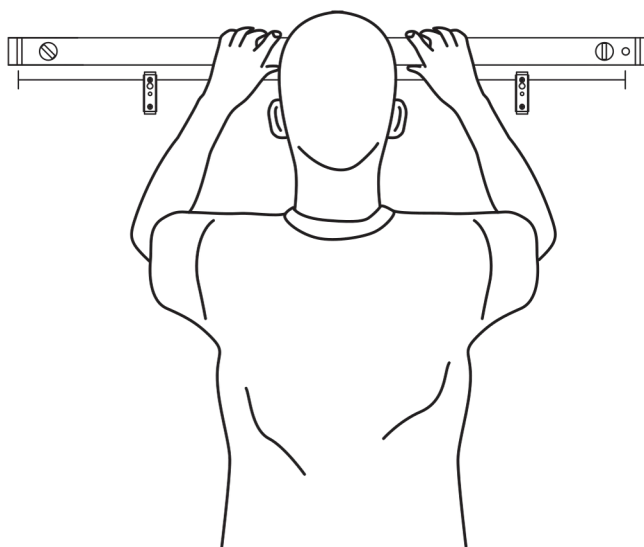

Kontrollera att fästena sitter i våg.

3

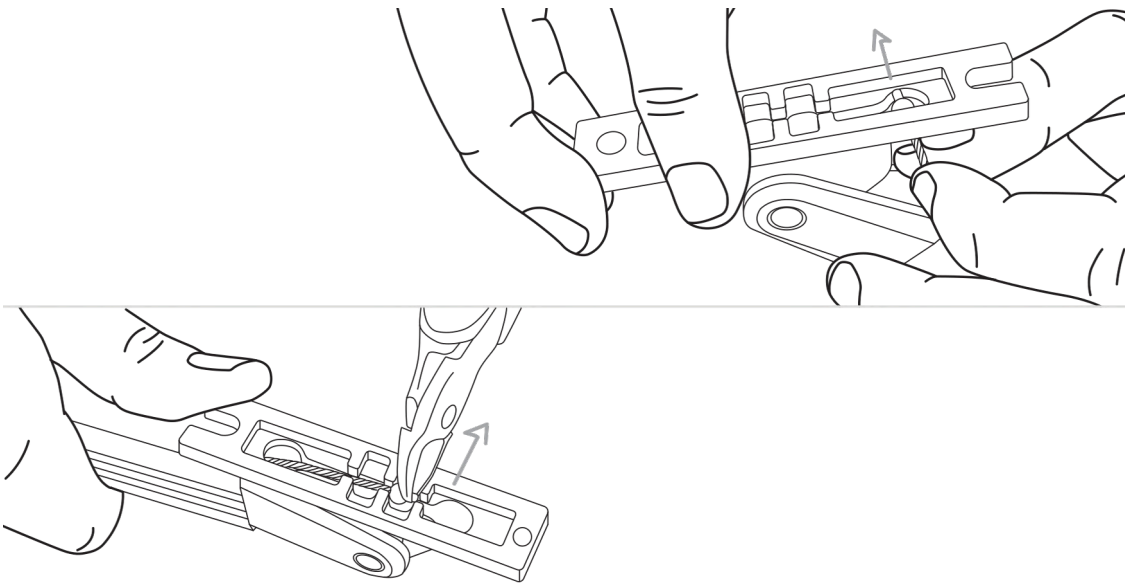

Dra fram linan i armen med hjälp av en tång. Dra i den lilla piggen på kulan. Fäst kulan i ett av de 2 spänningslägena

4

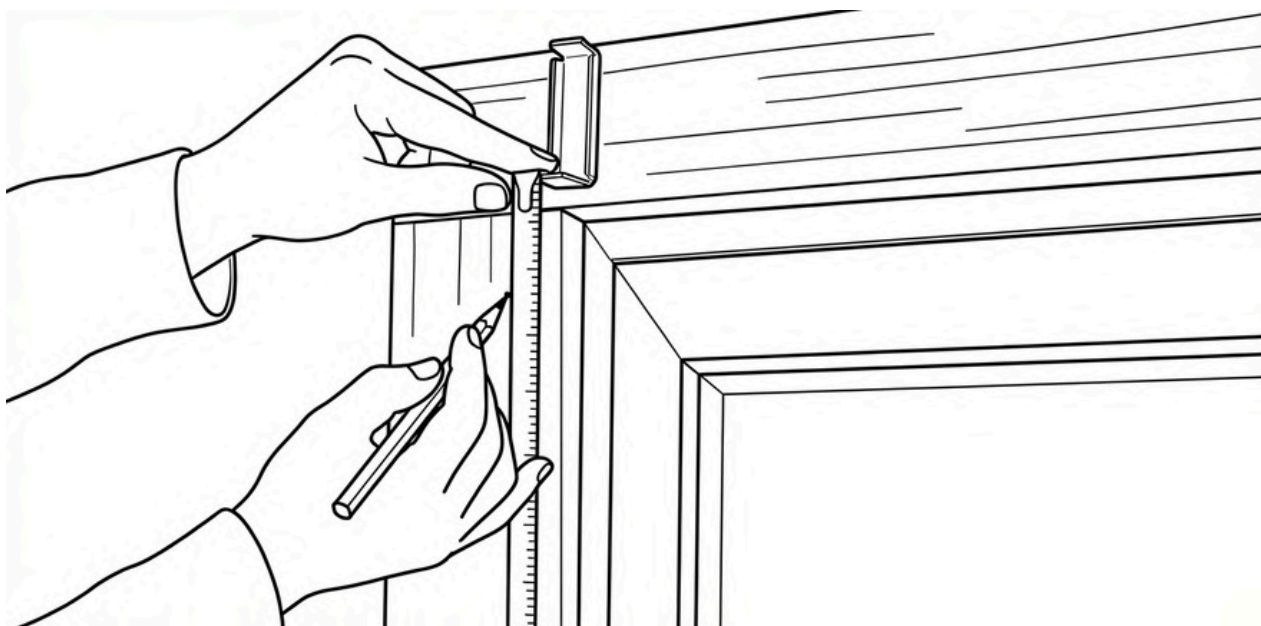

Hitta rätt monteringsställe för armarna vid att mäta armens längd minus 10 cm rakt ner från botten av fastene.

5

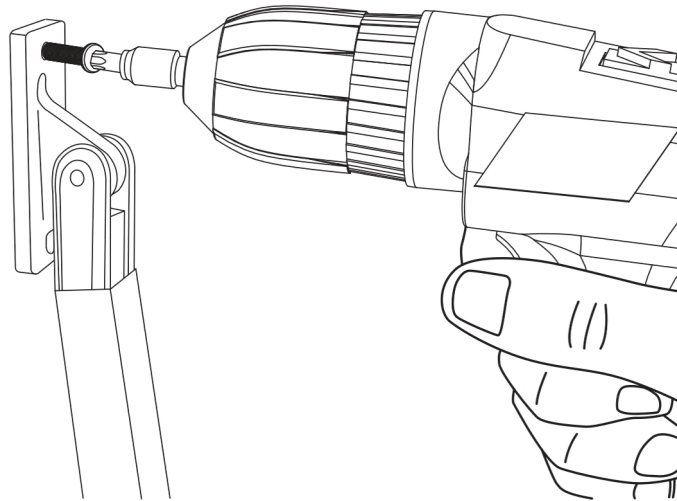

Skruva fast armen med överkanten exakt på den markering du gjort i föregående moment. Skruva den övre skruven först.

6

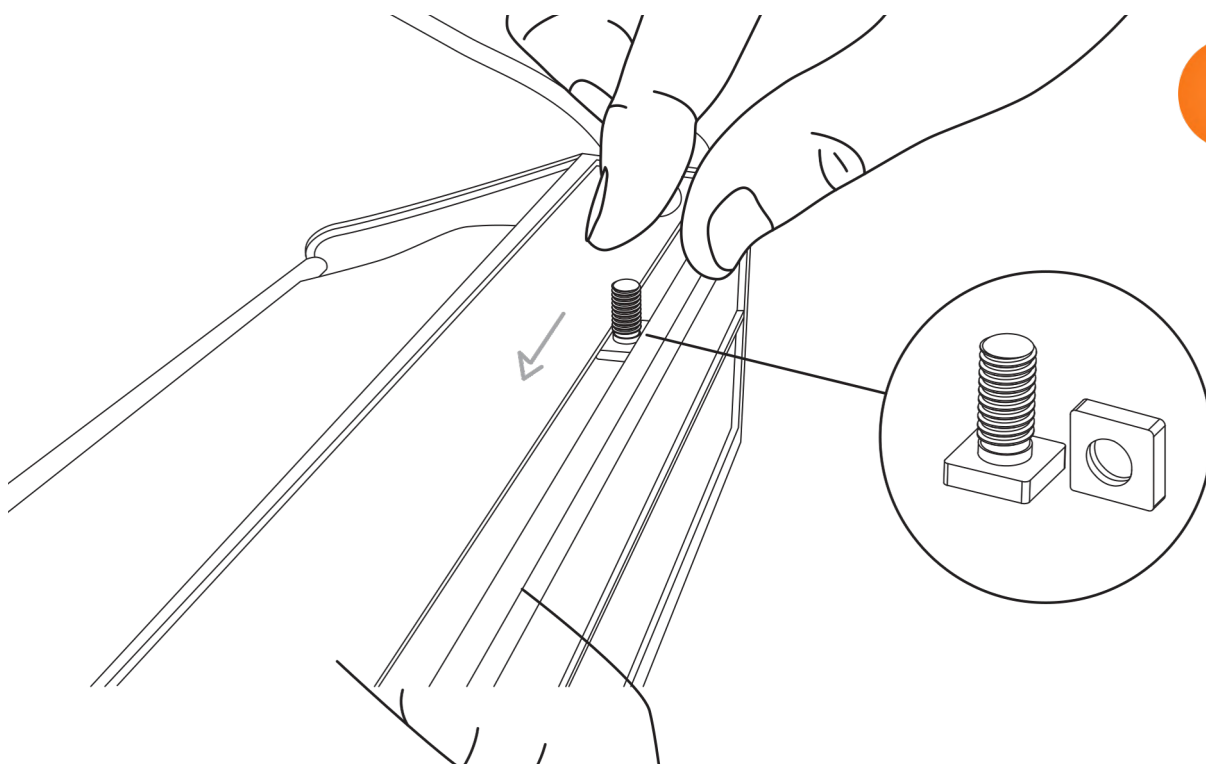

Trä in T-skrivarna som medföljer i markisens kassett.

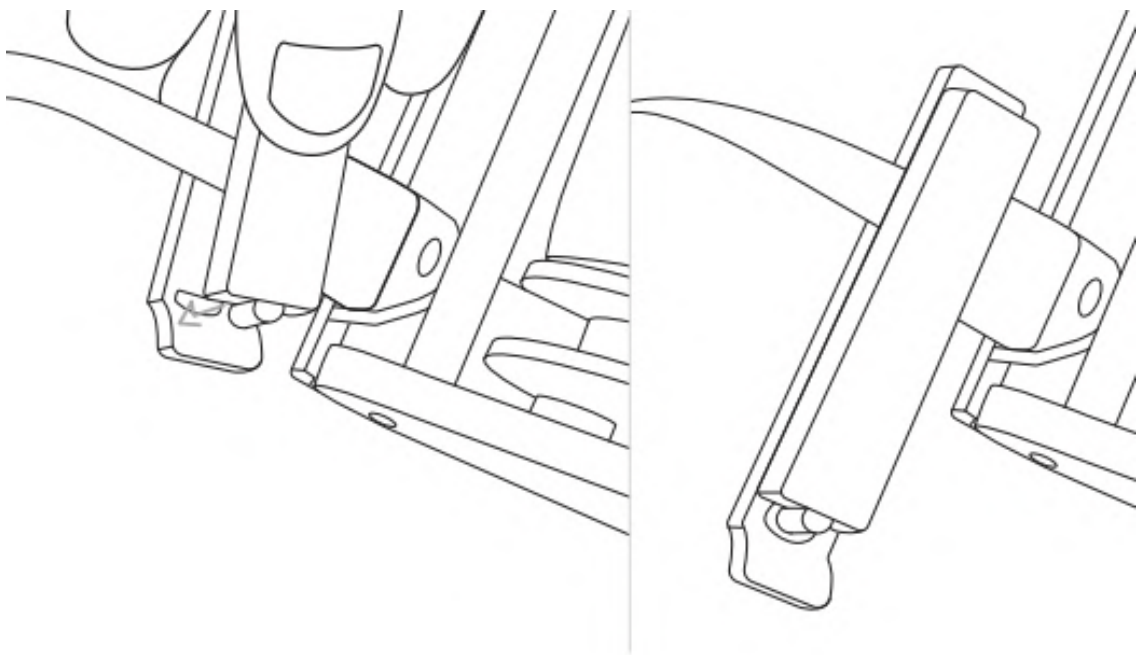

7

Använd "påsförslutaren" för att låsa markisen under montaget.

8

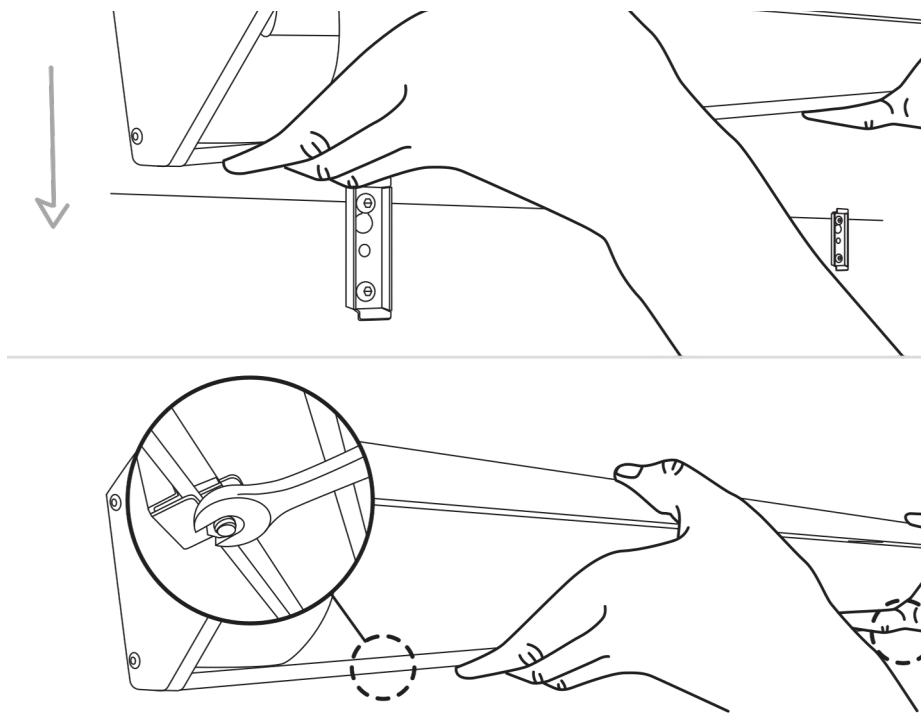

Lyft markisen och trä på den på fästena. Trä på muttrar på T-skruvarna och skruva åt.

9

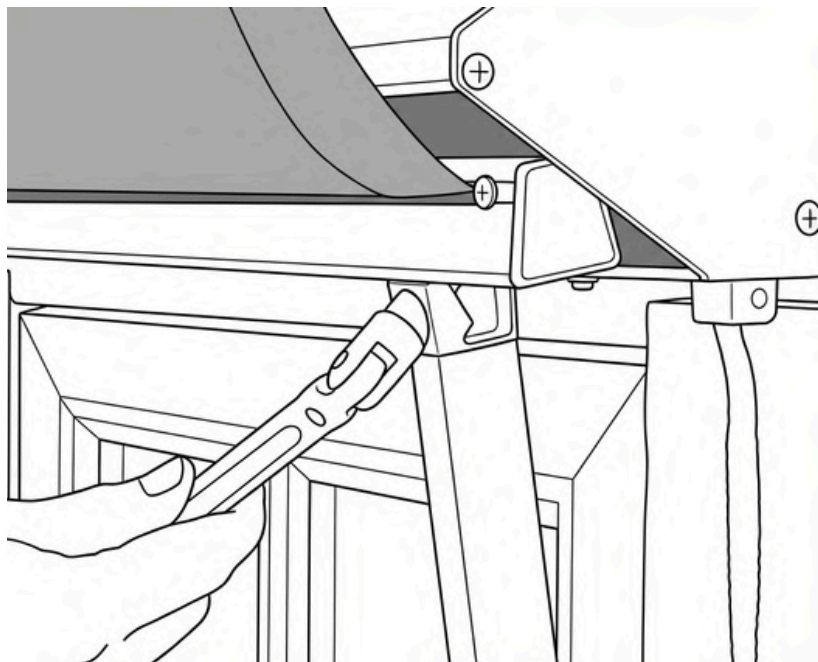

Haka i armen i frontprofilen och lås fast med skruven.

Steg 2: Utvändig manövrering med band

Notera: För utvändig manövrering, fortsätt på denna sida. För invändig manövrering, gå till sida 16. För motor och fjärrkontroll, gå till sida 25.

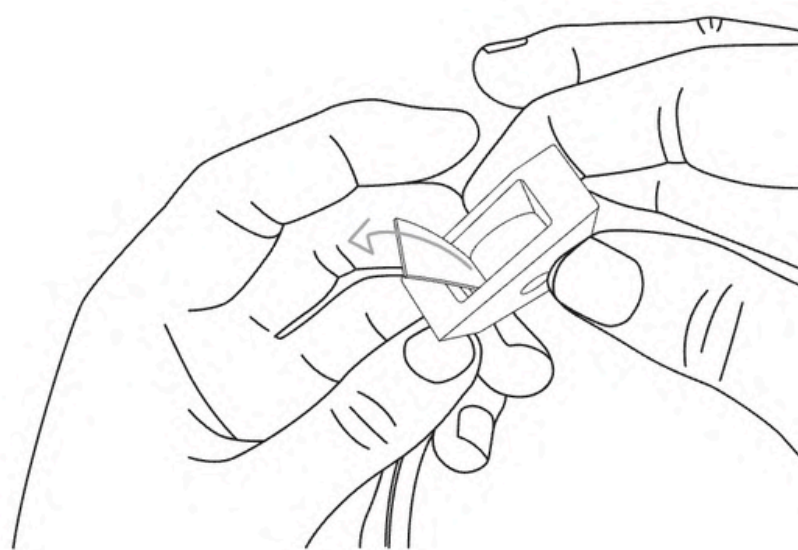

1

Dra linan genom linlåset.

2

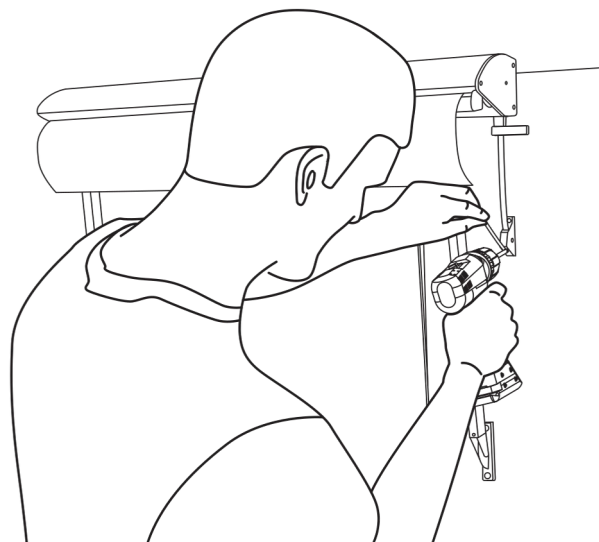

Skruva fast linlåset i väggen 30 cm under markisen – eller där du själv önskar.

3

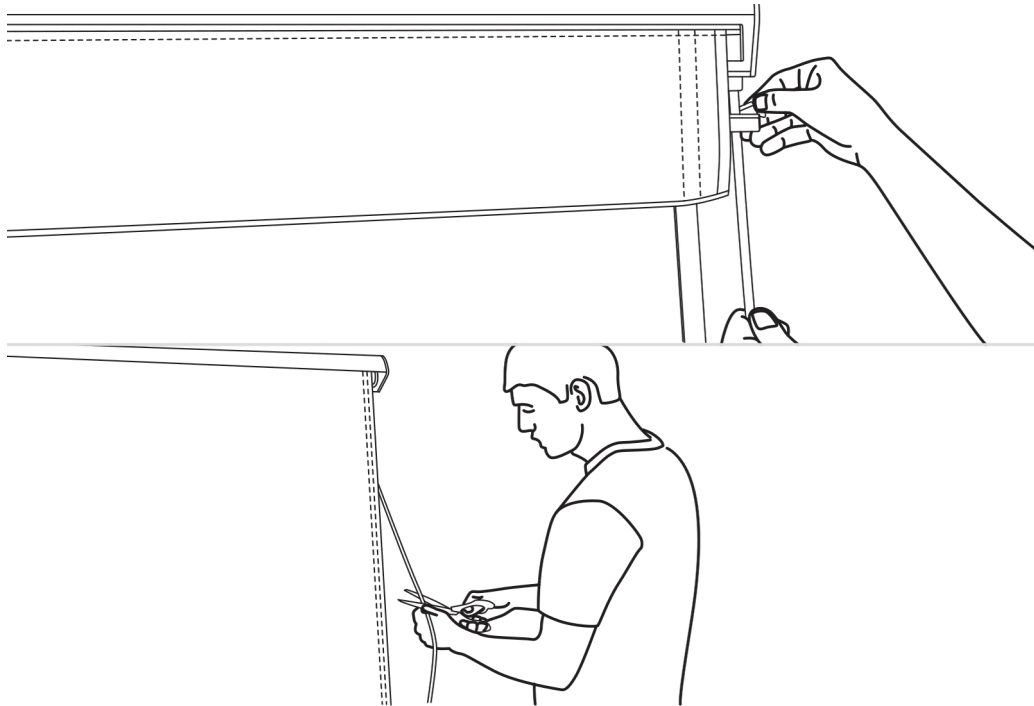

Kör ut markisen och klipp av snöret vid önskad längd.

4

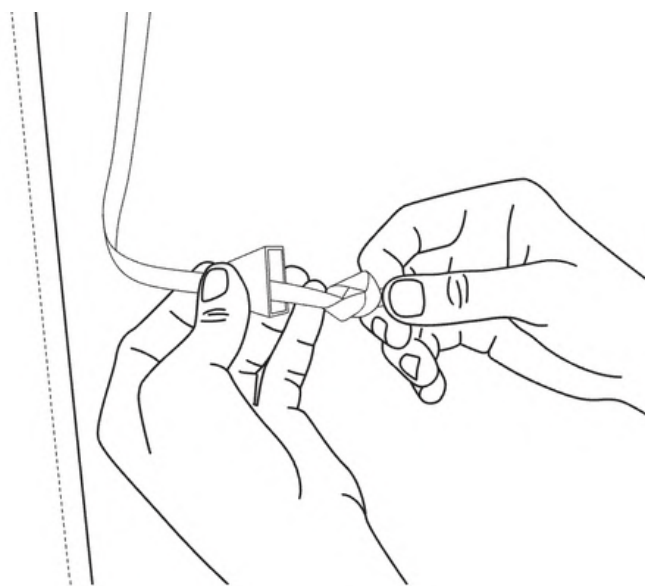

Trä på knoppen och slå en knut, så är du färdig!

Steg 2: Invändig manövrering med band

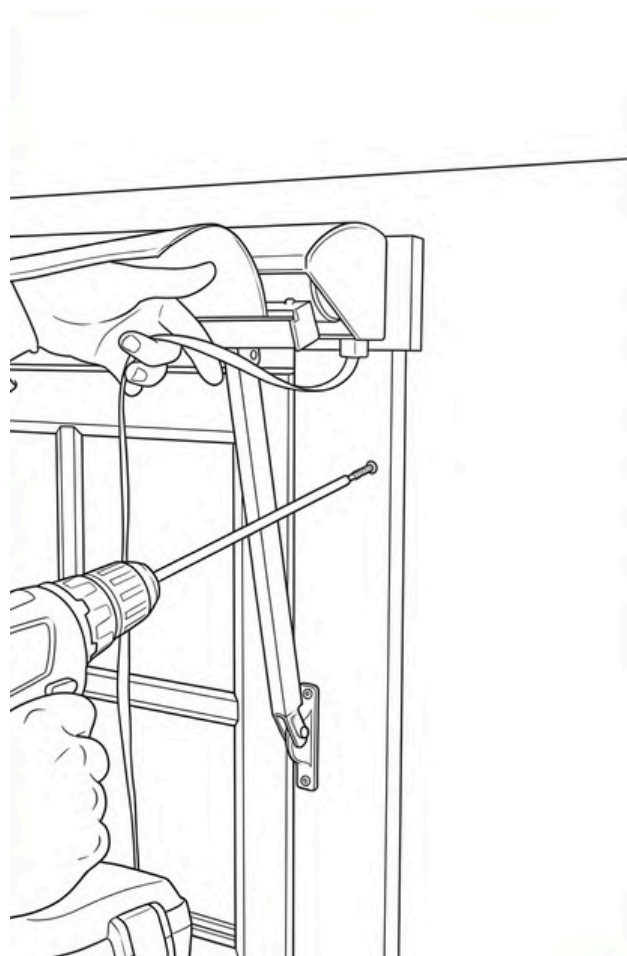

Borra ett hål i väggen 30 cm under markisens konsol. Hålet ska vara tillräckligt stort för att trä igenom bandet.

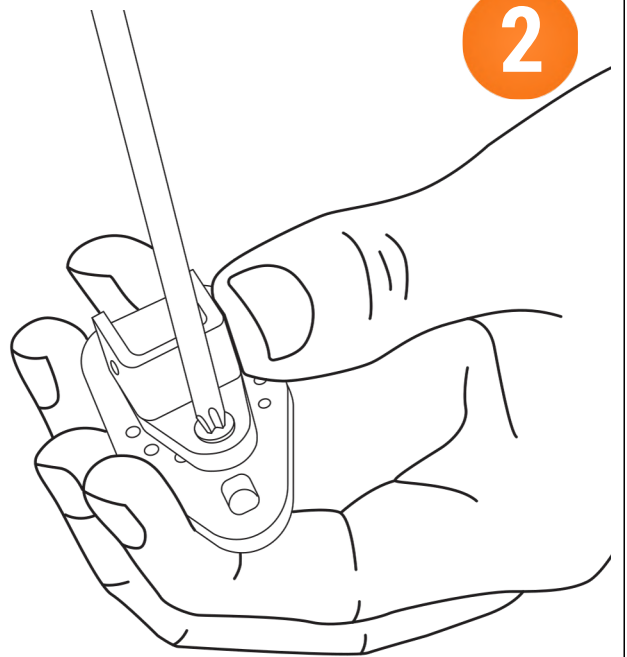
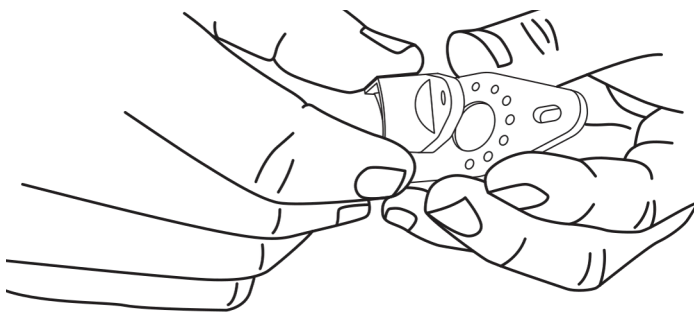

Skruva fast beslaget på fästplattan.

3

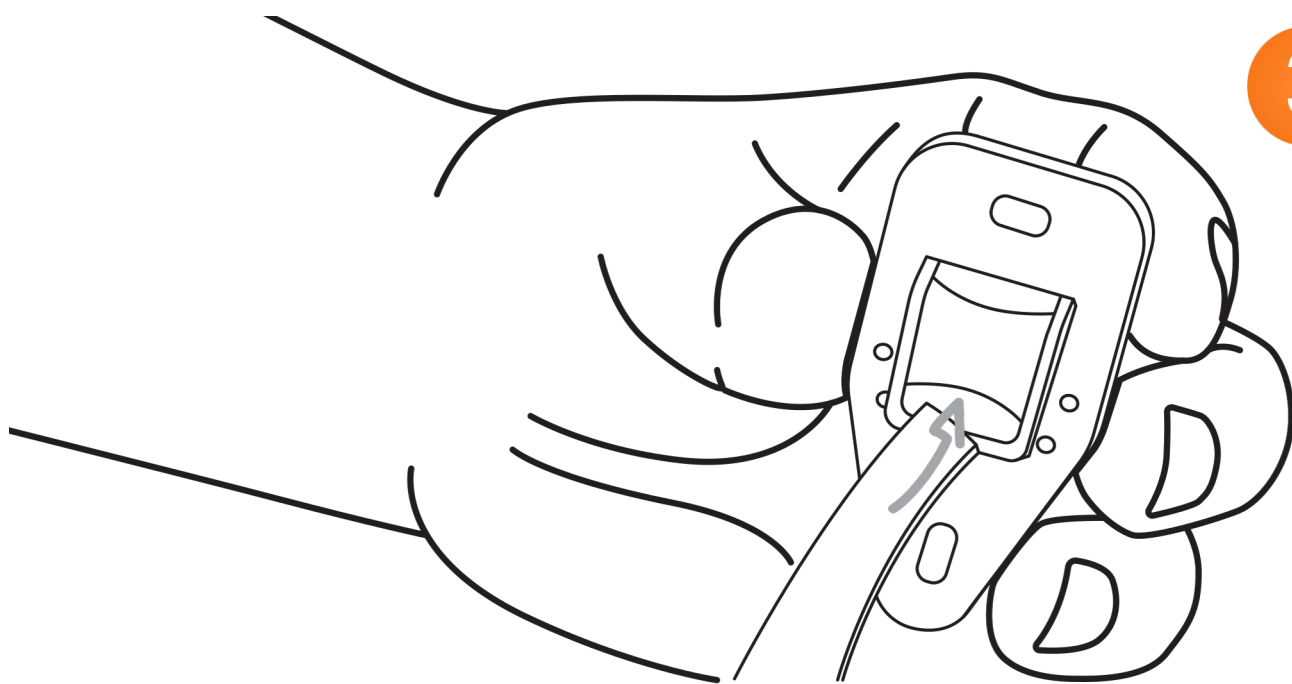

Dra ner markisen och trä bandet genom fästplattan.

4

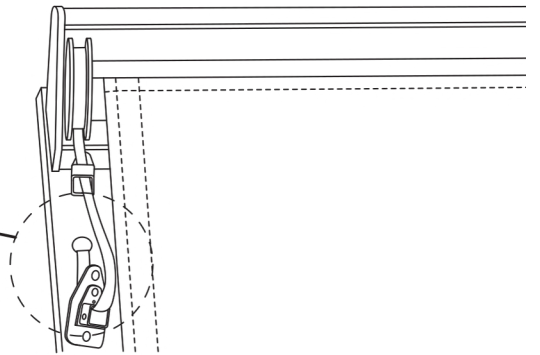
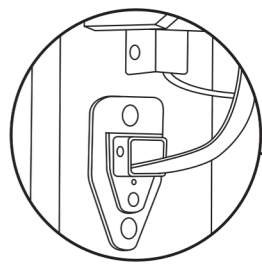
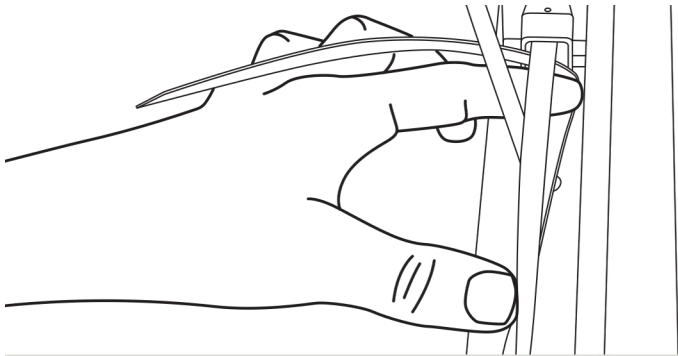

Trä linan genom hålet – du kan trycka igenom den med en lång skruvmejsel.

5

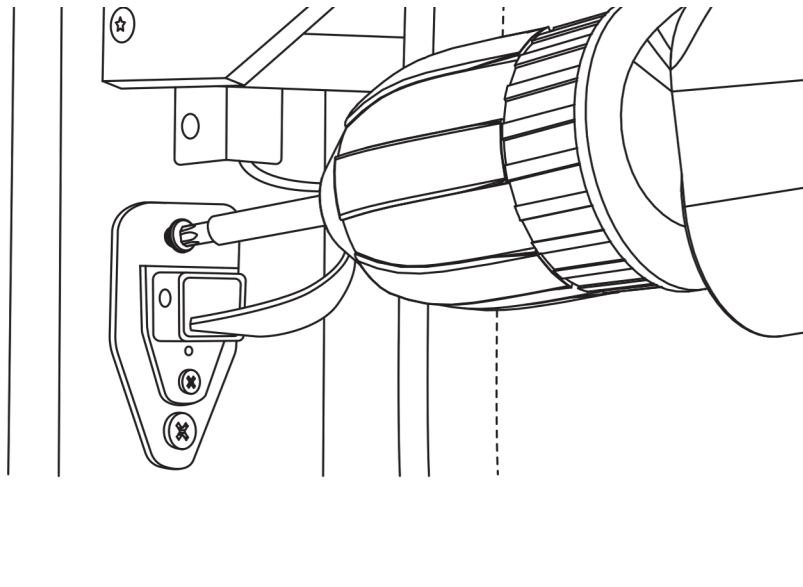

Skruva sedan fast fästplattan.

6

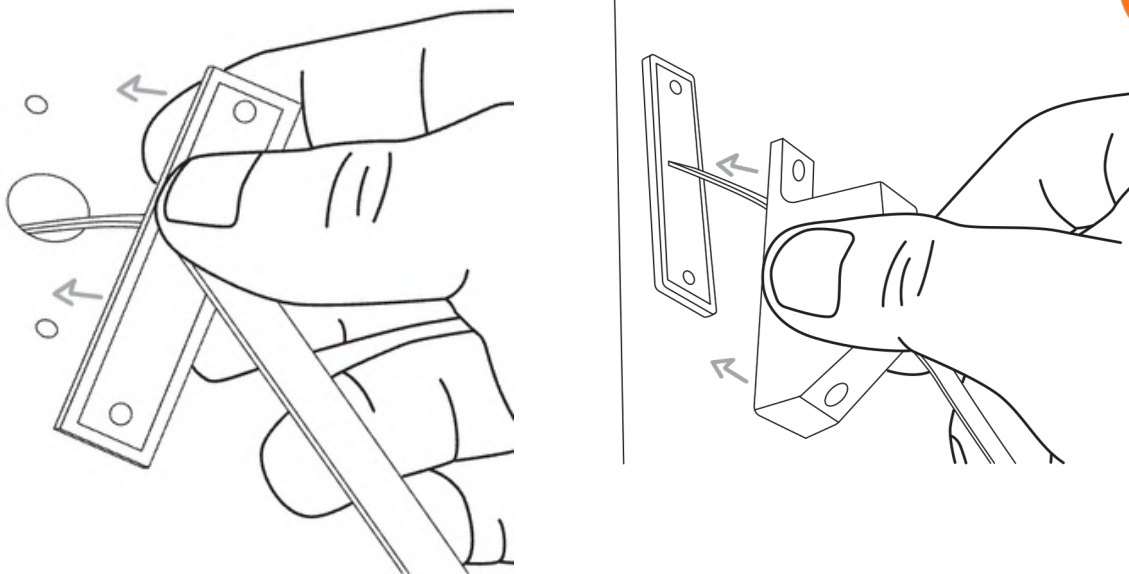

Gå till husets insida. Dra linan genom den rektangulära plastbrickan. Upprepa med ett linlås.

7

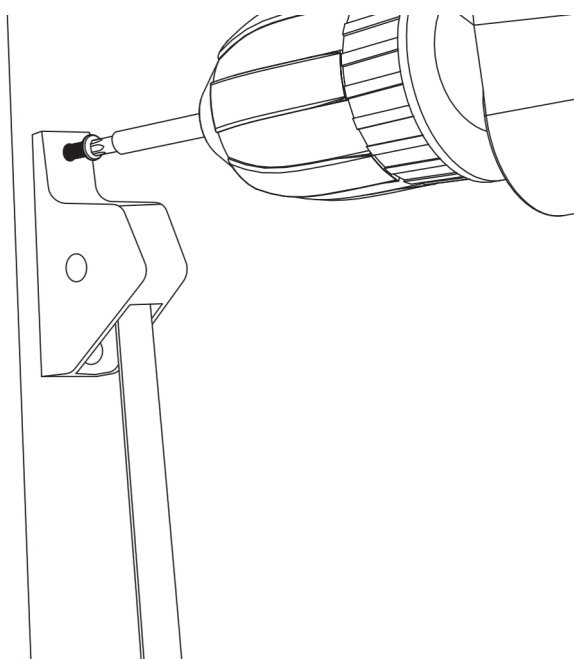

Skrupa sedan fast.

8



Trä på en linknopp, slå en knut. Testkör. **Färdig!**

Anslut fjärrkontroll och automatik

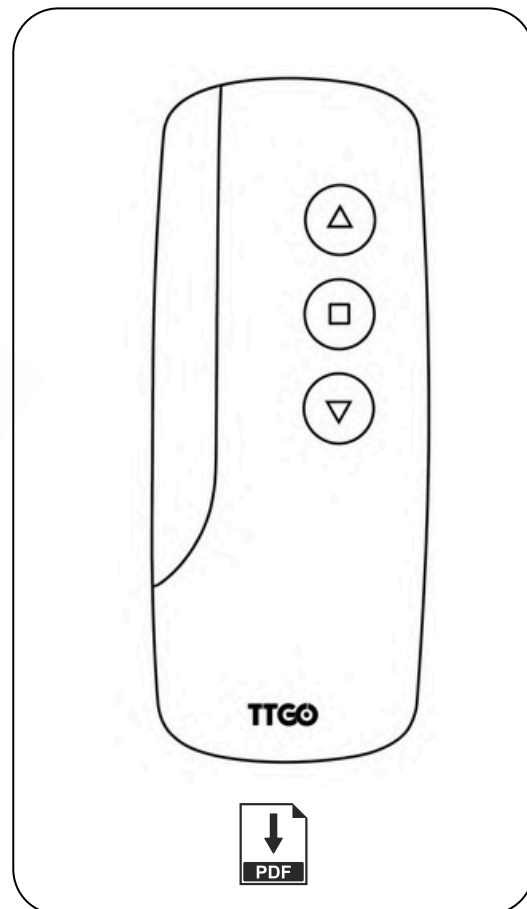
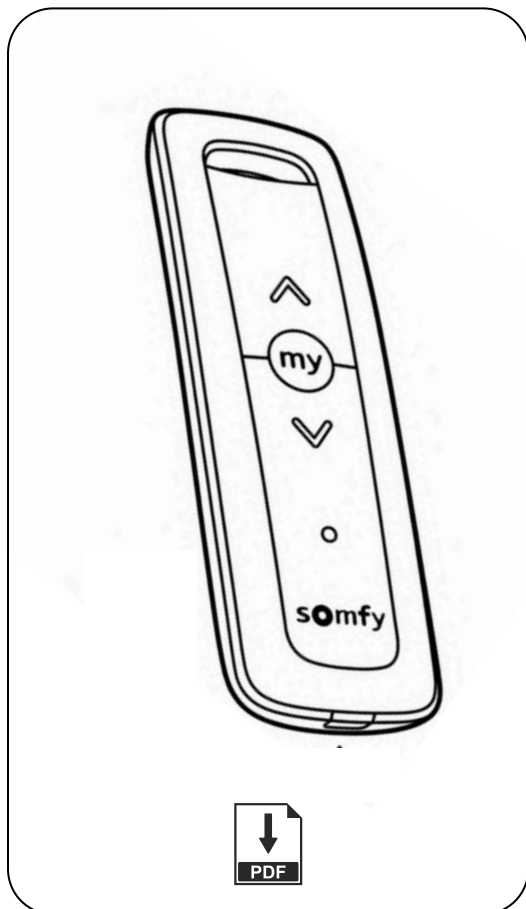

Klicka på den fjärrkontroll du har hemma för att öppna rätt guide.

Montera BILLY Fönstermarkis 340+ cm

1: Start med braketten på betjeningssiden. Sikre at braketten er i vater og marker plasseringen av skruene.



2: Forbor hullene og skru opp første braketten.

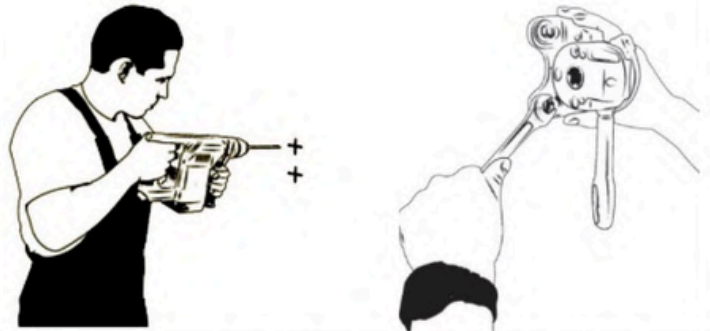

3: Plasser betjeningssiden av rullen inn i braketten. Gli deretter kulelageret inn på rullens andre side.

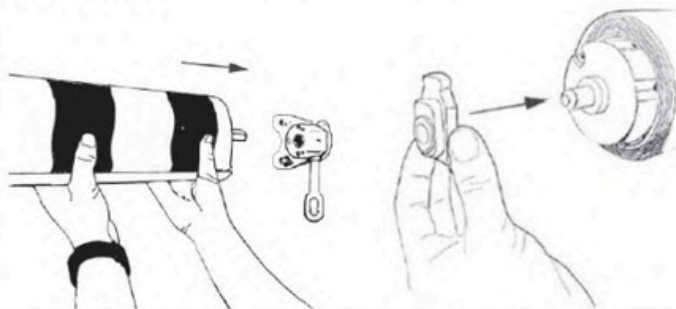

4: Skli den andre braketten rundt kulelageret, sikre at markisen står i vater, og marker skru hullene for denne braketten.



5: Løft markisen av og sett den fra deg.



6: Forbor skru hullene og fest braketten.

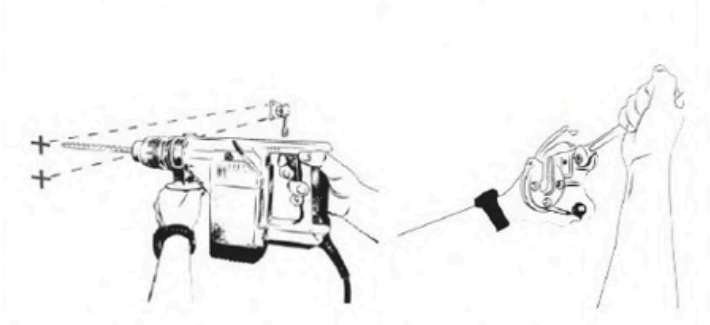

7: Løft markisen opp igjen. Lås kulelageret med en unbrakonøkkel.

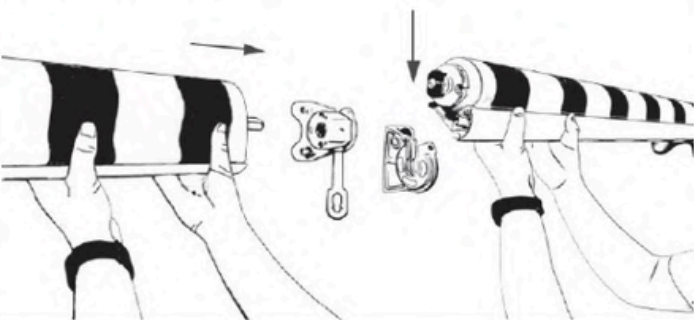

8: Åpne markisen litt for enklere tilgang.



9: Skli firkantmutteren inn i kanalen på frontprofilens underside.

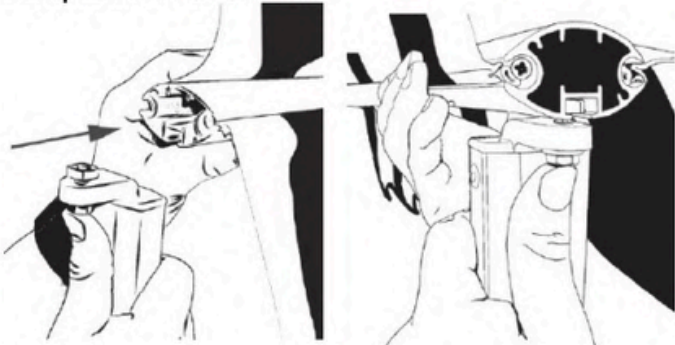

10: Marker plasseringen av skru hullene for armbraketten. Løft armen av igjen.



11: Forbor hullene. Skru deretter opp armen.

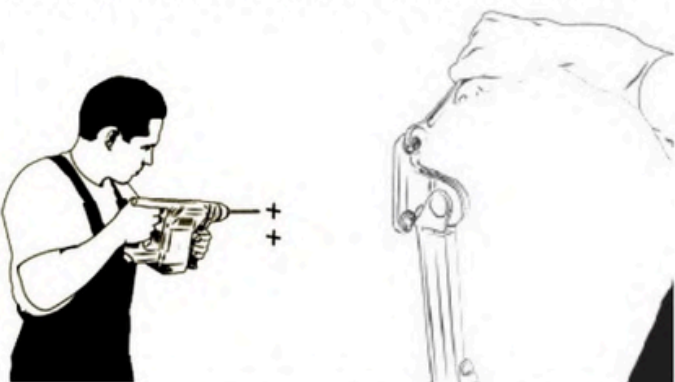

12: Monter den andre armen tilsvarende. Forsikre deg om at disse monteres horisontalt ved å bruke vater.

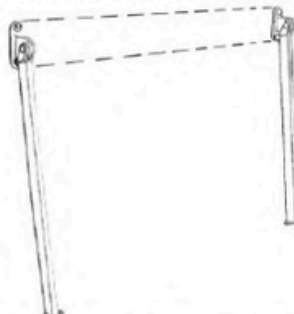

13: Skru firkantmutteren ut fra armen. Forbered neste steg ved å plassere firkantmutteren i kanalen på frontprofilens underside.

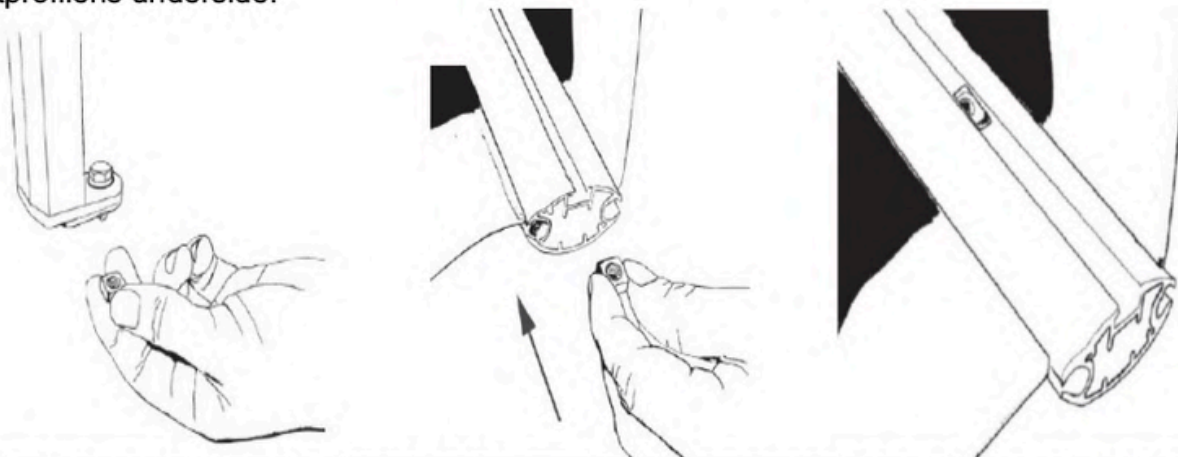

14: Skru nå armen til frontprofilen ved hjelp av firkantmutteren.

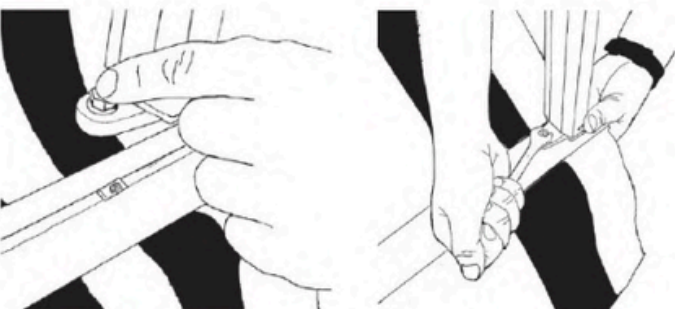

15: Repeter steg 13 og 14 for den andre armen. Skru til slutt på frontprofilens endelokk.

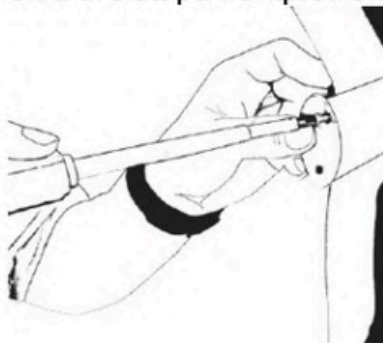

16: Pass til slutt på at regnvær ikke forårsaker skade dersom du har motorstyring. Vannansamlinger på ledning burde dryppe naturlig av. Unngå at ledningen fører vannet inn i motor.



Anslut fjärrkontroll och automatik

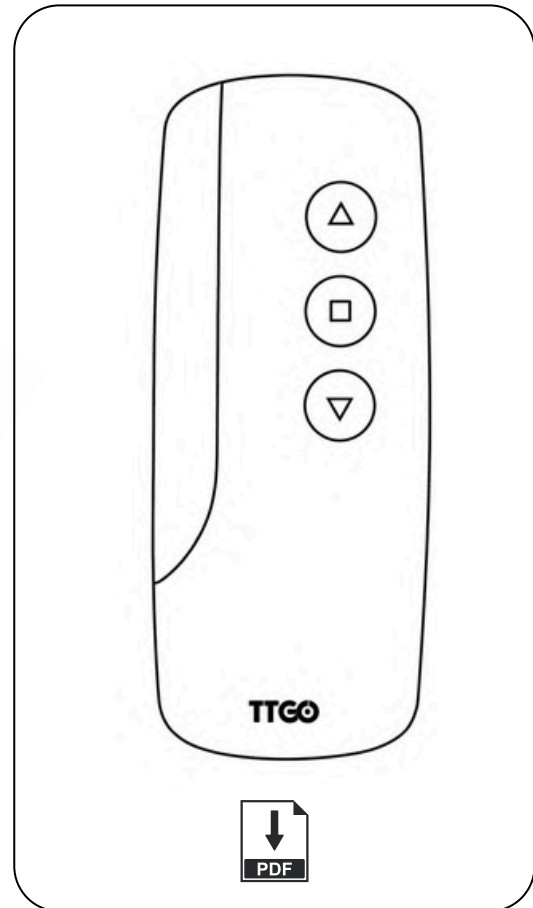
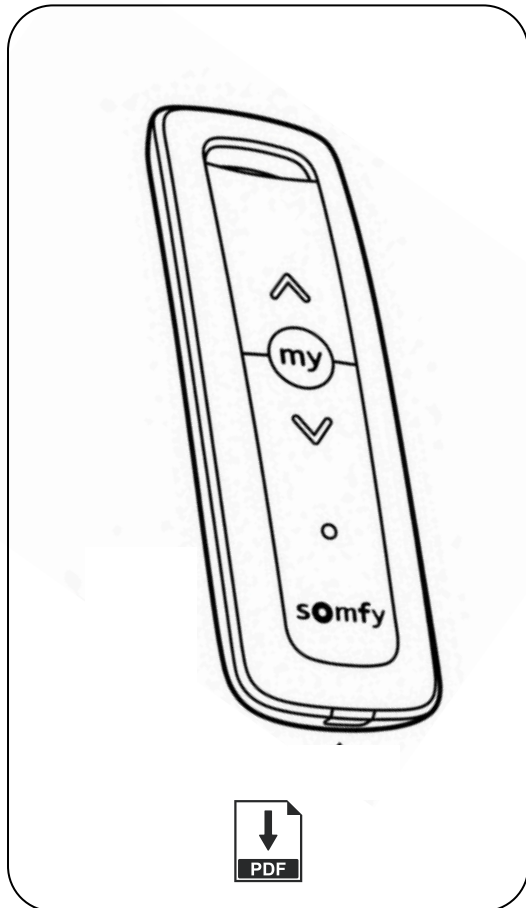

Klicka på den fjärrkontroll du har hemma för att öppna rätt guide.



